

注：电池、通讯模块、金属键盘、液晶屏、升级工具、反扫码器、喇叭、小票打印机 是配好线的，其余端口接线，看详细接线部分

一、流量卡插口

流量卡

流量卡插入，缺口朝外，金属面面相主板
(电信、联通、移动三大运营商，各地信号皆有强弱不同，
采购卡时 请选择 当地网络状况良好 的运营商的卡片)

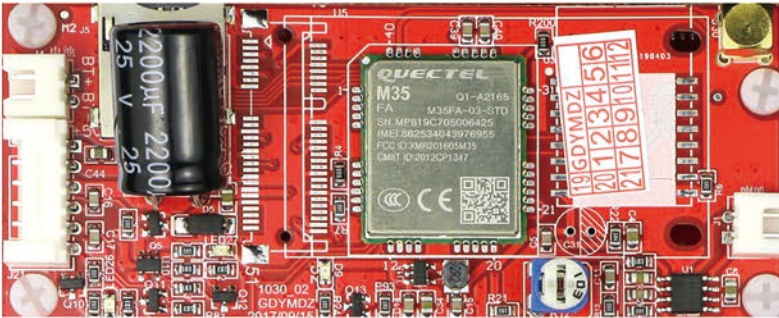

二、投币器插口

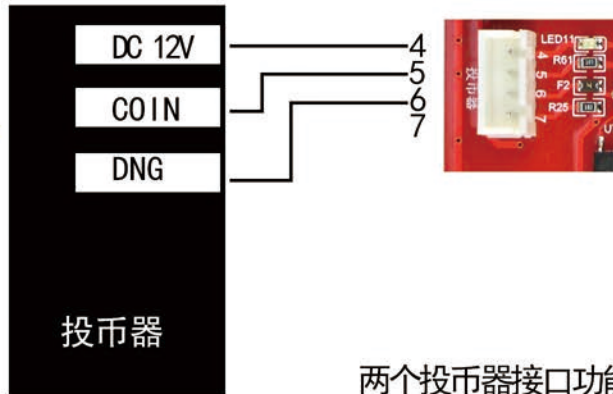

投币器端口名称，请看投币器侧面

按投币器上的 对应名称 与 主板端口 对应数字 连接

两个投币器接口功能相同，

按投币器连接线插头形状的实际情况选择

三、流量计/水流开关接口



1 2 3为第一流量计接口
56 57 58为第二流量计接口
53 54 55为第三流量计接口
50 51 52为第四流量计接口
61-64为第一双脉冲流量计接口
65-68为第二双脉冲流量计接口

流量计插口没有特定要求，可以清水、泡沫分开插，
也可以共用一个流量计插口。



双脉冲流量计： 左边为正极 5V
中间两条为信号线（不分方向）
右边为负极



单脉冲流量计： 左边接黄色线
中间接黄色线
右边接蓝色/黑色线

(单脉冲流量计连接线颜色，一般有 红黄黑 或 红黄蓝 两种)

(时间计费模式不要接流量计)

四、按键插口



11 12 13 14 15
11 为键的公共端

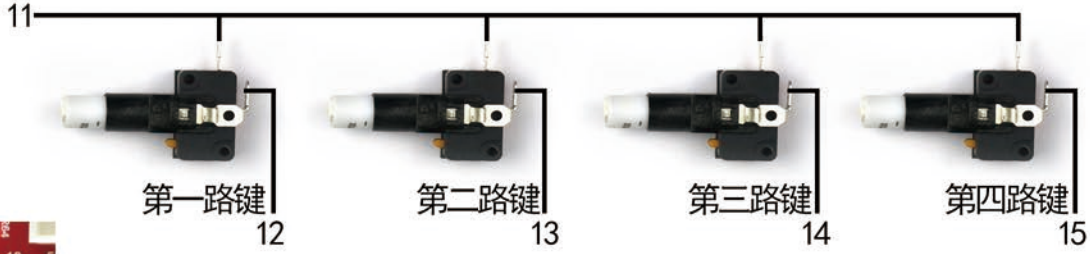
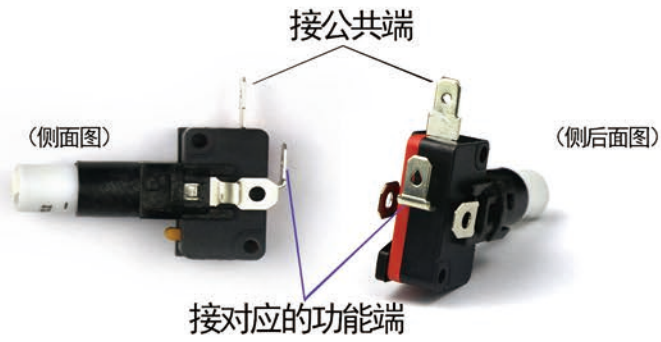

8 9 10

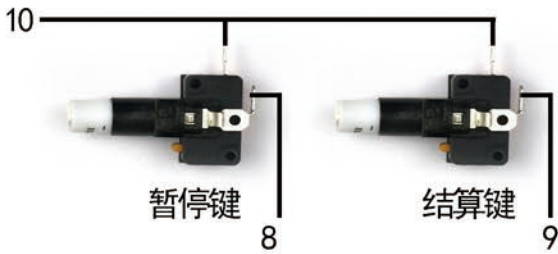

五、温度探头 以及 供电电源



温度探头以及供电电源插口不分方向
变压器红色线接漏保开关
变压器蓝色线接主板供电插口
不需要区分 正负极方向 和 零火线方向

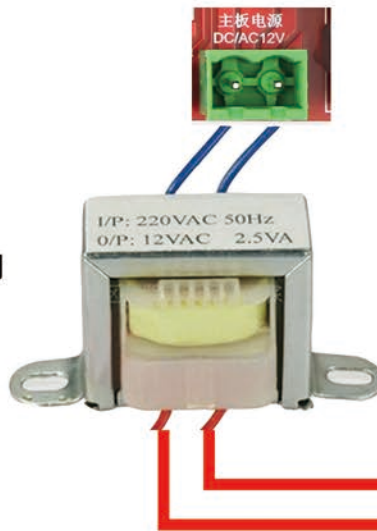

六、电磁阀接线

当加注泵额定电压为220V时：

火线端分别串接22 24 26 28 30 32 34 36

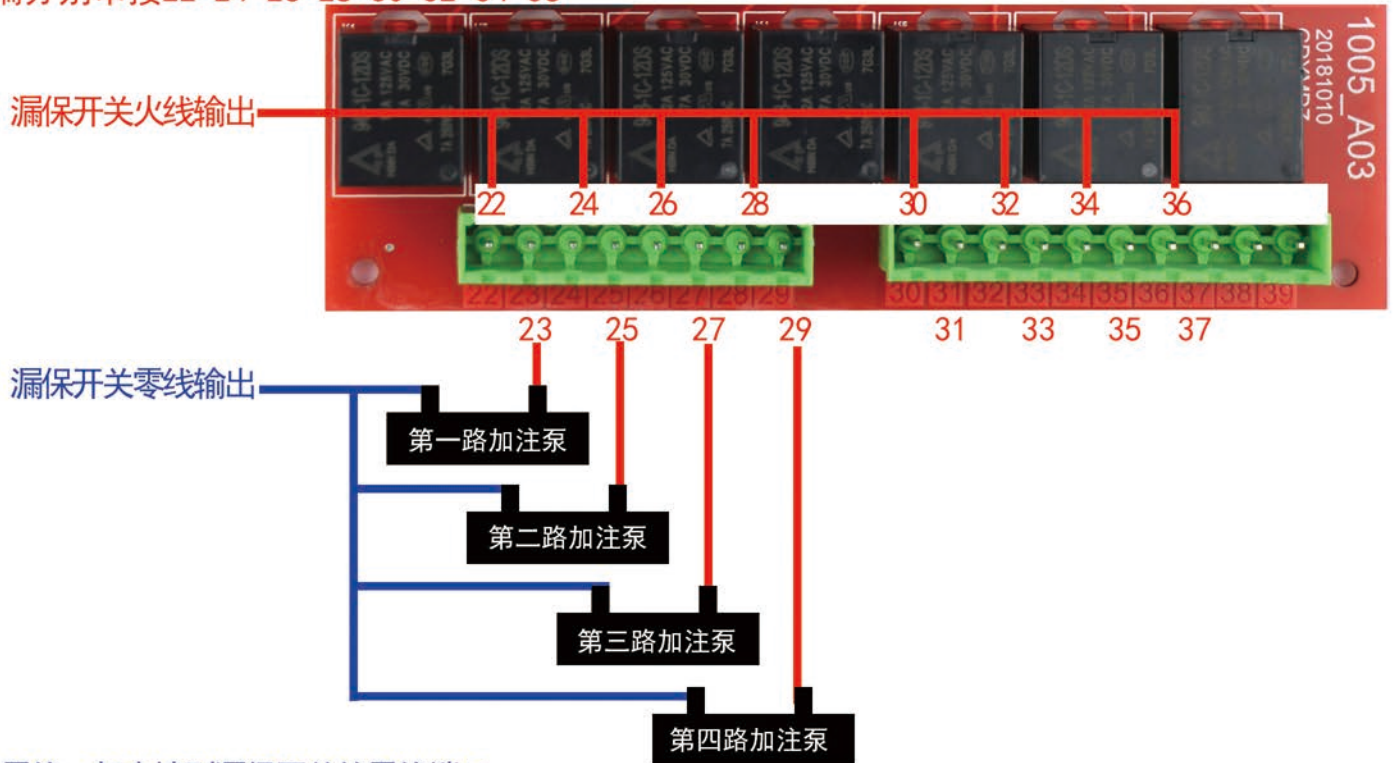

零线一起串接到漏保开关的零线端口

220V加注泵，不用区分方向，一端接零线 一端接火线即可
(不需要使用泵的设备，把泵替换成电磁阀即可)

七、吸尘器和高压泵

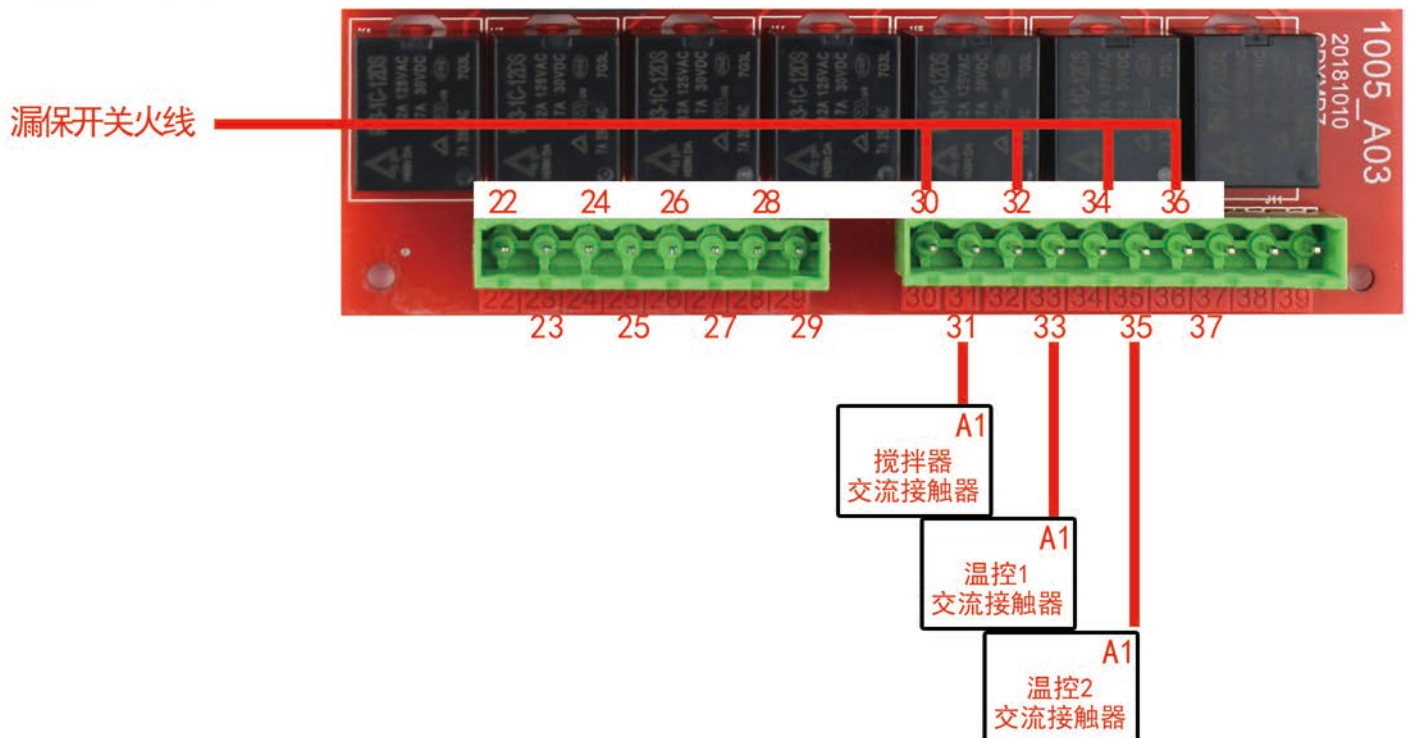



零线 火线

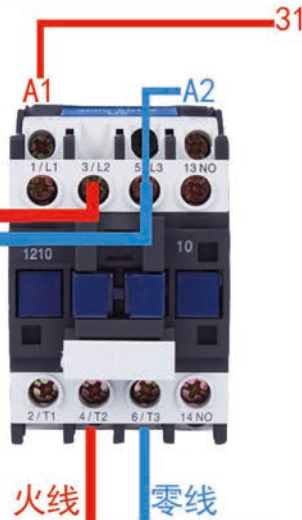
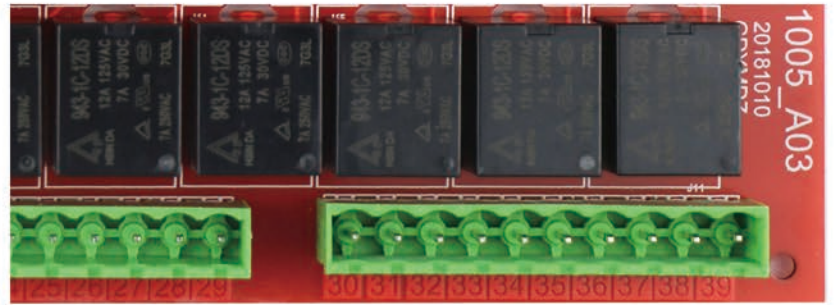

温控与此接线相同

搅拌机接法:

火线接主板 30, 31接交流接触器 A1
 火线接3/L2, 零线接 5/L3同时串接A2
 4/T2输出火线, 6/T3输出零线
 (大部分大功率电器不用区方向)

温控1接法:

火线接主板 32, 33接交流接触器 A1
 火线接3/L2, 零线接 5/L3同时串接A2
 4/T2输出火线, 6/T3输出零线

温控2接法:

火线接主板 34, 35接交流接触器 A1
 火线接3/L2, 零线接 5/L3同时串接A2
 4/T2输出火线, 6/T3输出零线

温控输出1, 对应温度探头1 和 温度参数1
 温控输出2, 对应温度探头2 和 温度参数2

八、广告灯

这个功能与电磁阀接法相同

广告灯：36接火线 或 正极，37接灯具，灯具另一个接口与零线 或 负极 相连

电压相同的部分，主板接火线的端可以串接（和电磁阀一样）

功率超过200瓦的接交流接触器（接法与高压泵相同）

九、工作灯

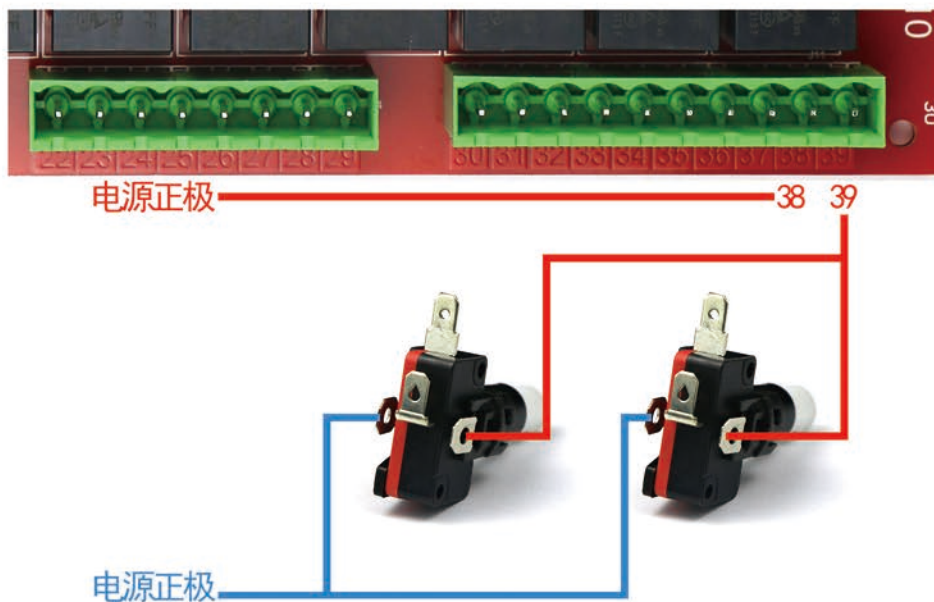

WIFI设置

1. 打开主板电源，打开手机WIFI设置页面
2. 等待三秒后，按下设置键
3. 等待出现YMDZ开头的WIFI后，松开设置键
4. 连接YMDZ开头的WIFI，密码为123456789
5. 打开浏览器，输入192.168.4.1这个网址
6. 添加主板要连接的WIFI的账号密码
7. 点击Enter 设置完成



参数说明:

状态查看 参数修改 设备中的商品 设备导航 设备编辑 消费记录

编辑数值参数

一键恢复默认参数

10=1元 (0.1元为单位)
没有最低消费限制填0

功能选项: 30 液体机填: 30 最大消费金额: 100 100=10元 (0.1元为单位) 最小消费: 10 投币启动: 0 工作最大时间: 1080
指暂停的时间, 30=30秒 温控1: 306 温控2: 306 延时关闭工作灯时间: 10=10秒 泵延时关闭的时间: 20=20秒
投币金额0.1元单位 指总的消费时间, 1080=18分钟 (秒为单位)

计算延时: 30 参数11: 0 搅拌周期: 填40=每隔40分钟搅拌一次 参数12: 0 搅拌时间: 填10=10秒 (每次搅拌时间) 参数13: 0 臭氧周期: 填40=每隔40分钟自动臭氧消毒一次 参数14: 0 臭氧时间: 填10=10秒 (每次臭氧时间)

参数16: 0 流量参数1: 100 流量参数2: 100 流量参数3: 100 流量参数4: 100
投币脉冲金额(50=5毛/100=1元) 流量参数: 时间计费: 一升液体的秒数 (0.1秒为单位)/流量计费: 一升液体的脉冲数 (0.1升为单位) (流量参数1代表第一路, 2代表第二路以此类推)

单价1: 0 单价2: 0 单价3: 0 单价4: 0 单价5: 0
单价: 到设备中的商品设置
单价6: 0 单价7: 0 单价8: 0 单价9: 0 单价10: 0
音量调节: 0-30 (数值越大音量越大)

编辑选项参数1

开机 开机项必须打勾 关闭电机保护 选项3 工作灯选项 选项5 刷卡输入密码
 选项7 选项8 选项9 启用定额 单位选择 常开浮子
 免费模式 投币器禁止 选项15 选项16 流量计选择1.1 流量计选择1.2
 流量计选择2.1 流量计选择2.2 流量计选择3.1 流量计选择3.2 流量计选择4.1 流量计选择4.2

编辑时间参数

广告灯开启时间/关闭时间 工作灯开启时间/关闭时间

定时输出开: 00时 00分 定时输出关: 00时 00分 工作灯输出开: 00时 00分 工作灯输出关: 00时 00分
定时开机: 00时 00分 定时关机: 00时 00分

机器开启时间/关闭时间

确定修改

按钮1-10, 欢迎, 正常欢迎, 停售欢迎, 消费结束, 无商品, 密码提醒, 定额, 暂停, 声音19, 声音20

状态查看 参数修改 设备中的商品 设备导航 设备编辑 消费记录

条件查询

1. 点击新增商品, 选择五个商品添加后, 就会出现五个商品。
(如果点击添加商品列表为空, 在商品模板自主添加五个)

按设备名称模糊查询 按商品名称模糊查询

商品列表

商品图片	商品名称	所属设备	设备中的序号	商品库存	默认库存	价格	最低消费金额	销售量	状态	编辑
无图片	0	设备1	0 代表设备二维码	9321 升	10000	现价: ¥ 1	¥ 1	2063 升	上架	<input checked="" type="checkbox"/> <input checked="" type="checkbox"/>
无图片	1	设备1	1 代表第一路	10000	0	现价: ¥ 1	¥ 1	0	上架	<input checked="" type="checkbox"/> <input checked="" type="checkbox"/>
无图片	2	设备1	2 代表第二路	10000	0	现价: ¥ 1	¥ 1	6	上架	<input checked="" type="checkbox"/> <input checked="" type="checkbox"/>
无图片	3	设备1	3 代表第三路	10000 个	0	现价: ¥ 1	¥ 1	0 个	上架	<input checked="" type="checkbox"/> <input checked="" type="checkbox"/>
无图片	4	设备1	4 代表第四路	10000	0	现价: ¥ 1	¥ 1	0	上架	<input checked="" type="checkbox"/> <input checked="" type="checkbox"/>

显示: 1 / 1 页 总数: 5 条

注: 这五个序号是自主设定的, 必须是0/1/2/3/4

3. 点击下载设备二维码

2. 点击进入编辑, 设置商品序号分别是0/1/2/3/4, 再设置库存和单价等。(如下图)

商品

编辑产品

商品图片: 未选择任何文件
建议尺寸: 640*640

商品名称: 1

商品在设备中的位置: 1 五个商品序号分别是0/1/2/3/4 (1代表第一路)

商品单位: *

商品库存: 10000 库存必须填 (建议值10000) *

默认库存: 0 *

最小库存: 10 最小库存 (建议值填10) *

最低消费金额: 1 最低消费金额 (建议值填: 1) *

特价商品可购买数量: 0

是否支持单次消费: 支持单次消费

可选择是否支持单次消费。
选择支持单次消费: 客户扫码直接支付金额消费
选择不支持单次消费: 客户先注册会员充值再扫码启动机器消费。

单价(元): 1 时间计费: 一升液体多少钱
流量计费: 一升液体多少钱 (元为单位)

原价(元): 1 注: 原价单价填一样

状态: 上架 状态必须选择为上架

商品描述:

设置完参数点击确定提交

状态查看 参数修改 设备中的商品 设备导航 设备编辑 消费记录

设备编辑

设备类型: 通用款 1. 设备类型选择为通用款

设备名称: 1 2. 设备名称自主设置, 可以注明是某某地区机器, 便于您多台设备的查询

机器码: 2865794039014545 3. 机器码=设备编号, 按主控板的S1设置键, 显示板显示的F01下的数字就是设备编号, 一共是16位数, 添加到这里。

促销百分比: 100

设备联系微信号:

设备联系电话:

设备联系地址:

设备激活: 立即激活 4. 设备使用时, 先激活设备才能使用
 不激活

5. 点击确定编辑